

coin vert

colección 23

ABOUT

Coin Vert Studios es una marca de diseño multidisciplinaria que busca generar confort y placer en los espacios exteriores. Como amantes de la naturaleza queremos integrar el exterior con el interior de tu casa.

Nuestros diseños hacen énfasis en materiales nobles, orgánicos y duraderos, una geometría simple y jamás comprometiendo calidad.

Desde el lanzamiento de nuestra primera colección en 1980, Coin Vert Studios sigue creando tanto en Argentina como en Uruguay.





COIN VERT STUDIOS ~ URUGUAY
Colección summer 24

BRUTALISTA 4

CALIFORNIA 39

WABISABI, BRUTALIST & SCULPTURAL



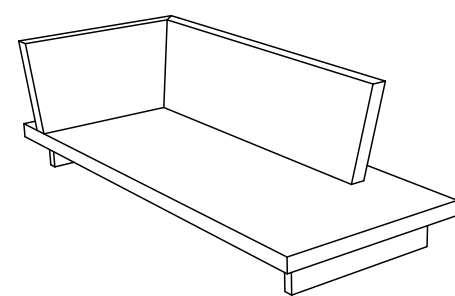
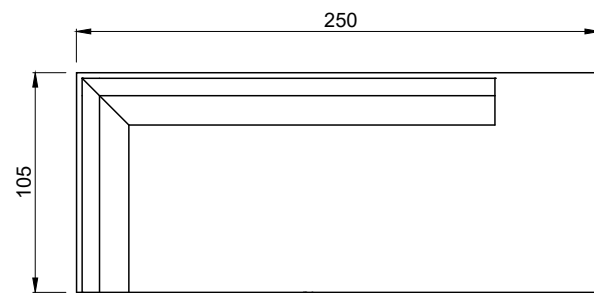

SOLID CORNER RIGHT

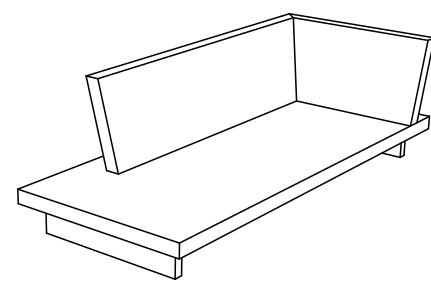
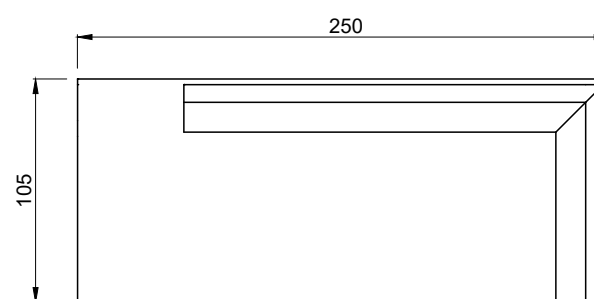

SOLID CORNER LEFT

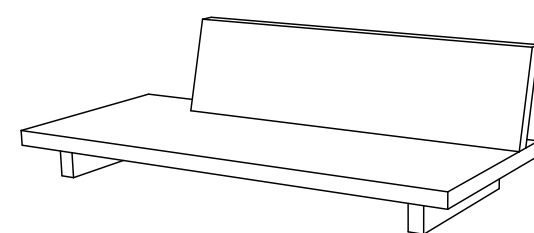
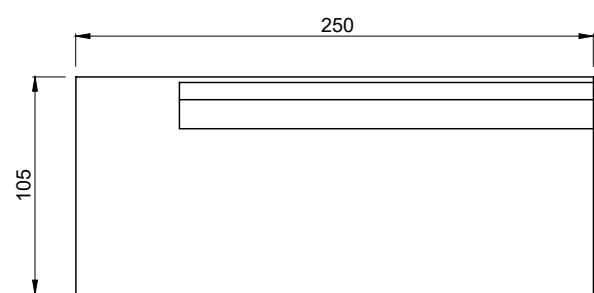

SOLID LEFT

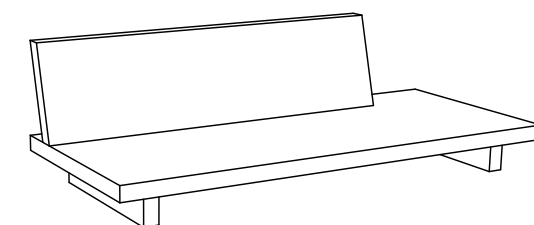
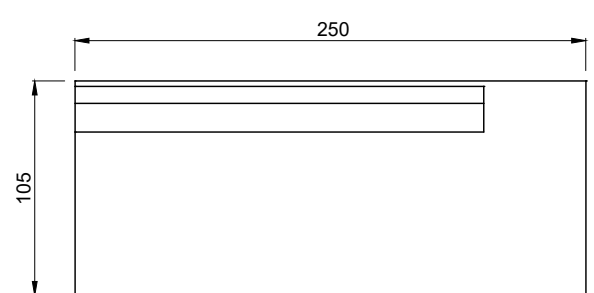

SOLID RIGHT

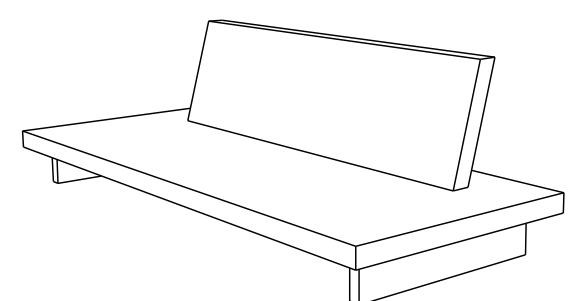
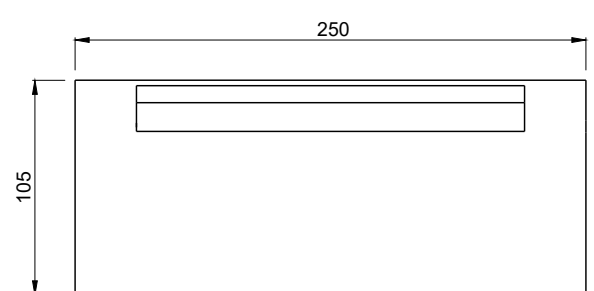

SOLID CENTRAL

SOLID SOFA

Tipología: Sillón

Colección: Solid

Medida: 2,50 x 1,05 m

Origen: Importado (URU) o producción nacional (ARG)

Materiales: Madera Suar | Teka | Hardwood

Tapizado: Elección del cliente

Uso: Semicubierto | Interior

Hechos por manos artesanas expertas con tecnología de vanguardia. Cada pieza de madera es cuidadosamente seleccionada, pasa por 3 estadios de secado incluyendo 3 meses en un kilm para llegar al MC% (moister content) indicado. Los materiales son orgánicos y sustentables.

SOLID SOFA MODULOS COMBINADOS

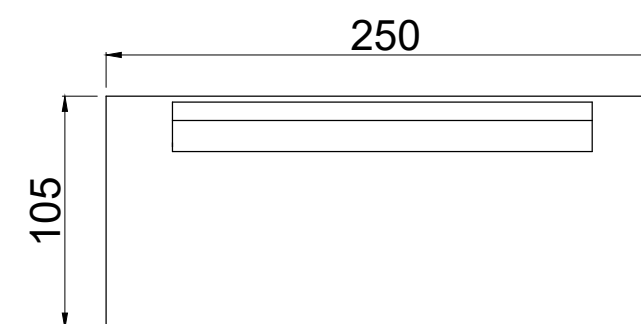

SOLID CENTRAL

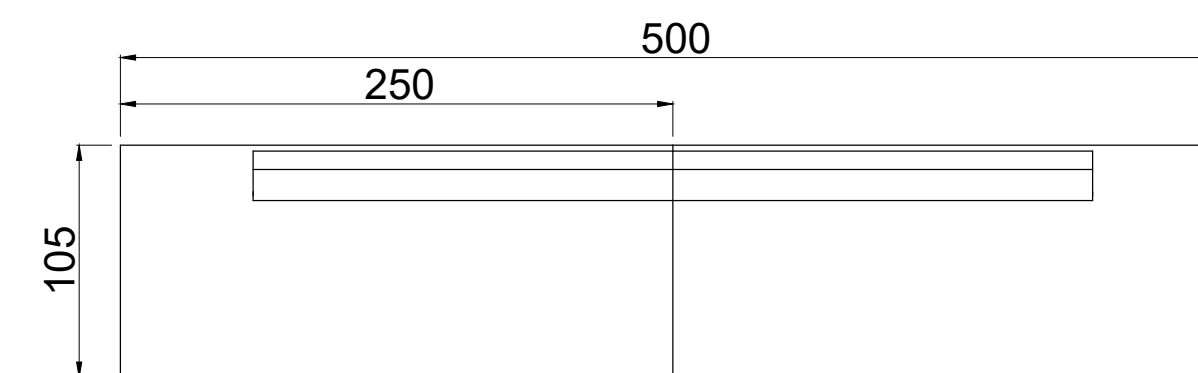

SOLID LEFT + SOLID RIGHT

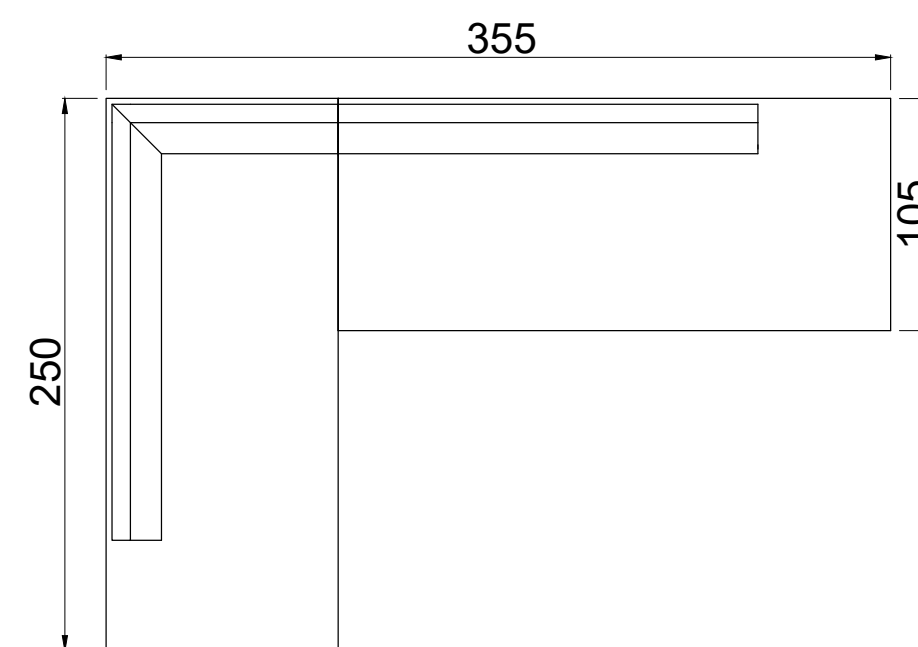

SOLID CORNER LEFT + SOLID RIGHT

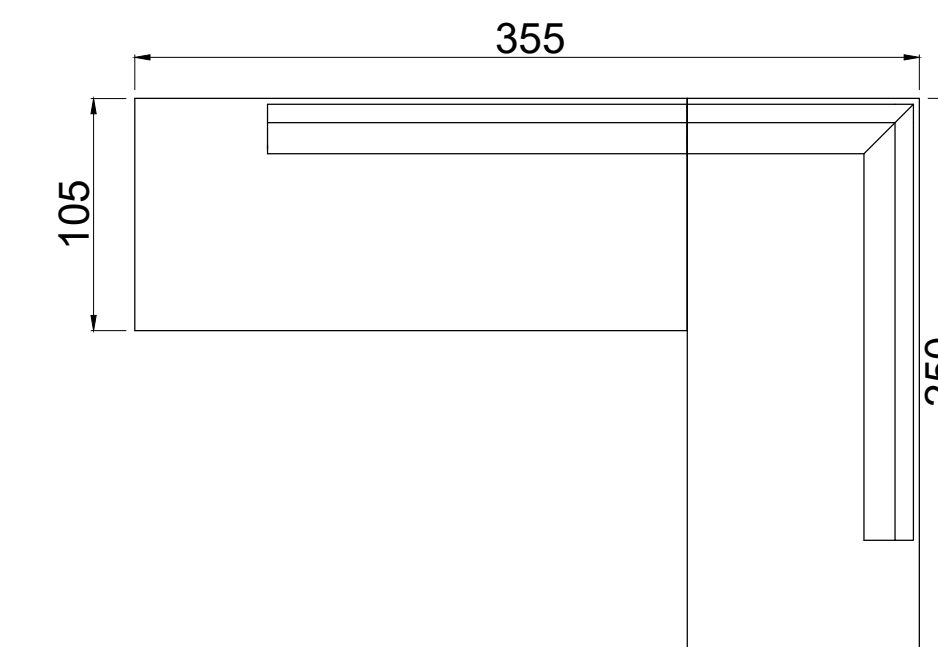

SOLID LEFT + SOLID CORNER RIGHT



SOLID INDIVIDUAL

Tipología: Sillón 1 cuerpo

Colección: Solid

Origen: Importado

Materiales: Madera Suar

Tapizado: Elección del cliente

Uso: Semicubierto | Interior

Hechos por manos artesanas expertas con tecnología de vanguardia. Cada pieza de madera es cuidadosamente seleccionada, pasa por 3 estadios de secado incluyendo 3 meses en un kilm para llegar al MC% (moister content) indicado. Los materiales son orgánicos y sustentables.

MESA SOLID

Tipología: Mesa

Origen: Importado

Materiales: 1 sola pieza de madera de Suar

Medida: Mesa: 3,00 x 0,95 x 0,07m | 3,50 x 0,95 x 0,07 m aprox.

Uso recomendado: Semicubierto | Interior

Hechos por manos artesanas expertas con tecnología de vanguardia. Cada pieza de madera es cuidadosamente seleccionada, pasa por 3 estadios de secado incluyendo 3 meses en un kilm para llegar al MC% (moister content) indicado. Los materiales son orgánicos y sustentables.



MESA BUTTERFLY Y SILLAS NAVI

Tipología: Mesa | Sillas

Origen: Importado

Materiales: 2 piezas de madera de Suar

Medida:

Mesa 2.60 x 1,00 | 3,00 x 1,20 m | 3,50 x 1,20 m | 4,00 x 1,20 m

Sillas navi

Uso recomendado: Semicubierto | Interior





MESA LEO CARRILLO

Tipología: Mesa | Sillas

Origen: Importado

Materiales: madera de Suar

Medida: 1.80 x 1,00 | 2,40x 1,00 m

Uso recomendado: Semicubierto | Interior

MESA RIO

Tipología: Mesa

Origen: Importado

Materiales: madera de Suar

Medida:

Mesa 2.20 x 1,20

Uso recomendado: Semicubierto | Interior



MESA SANTA YNES

Tipología: Mesa | Sillas

Origen: Importado

Materiales: Teka A

Medida: Medida: Ø1,20 m

Uso recomendado: Semicubierto | Interior



MESA CHURCHES

Tipología: Mesa | Sillas

Origen: Importado

Materiales: 2 piezas de madera de Suar

Medida: Ø80 m

Uso recomendado: Semicubierto | Interior





MESA BAR

Tipología: Mesa redonda

Origen: Importado

Medida aprox: diam 65cm x 72 cm

Uso recomendado: Semicubierto | Interior



MESA CONICA

Tipología: Mesa

Origen: Importado

Materiales: Madera de Suar

Medida: Ø1,20 m | Ø1,50 m

Uso recomendado: Semicubierto | Interior

Hechos artesanalmente con tecnología alemana. Cada pieza es seleccionada especialmente, pasa por 3 estadios de secado incluyendo 3 meses en el kilm para llegar a los MC% (moister content) indicado.





CONSOLA SWAMIES

Tipología: Consola

Origen: Importado

Medida aprox: 2,50 x 0,45 | 2,00 x 0,45 | 1,80 x 0,45

Color: Negro | Natural

Uso recomendado: Semicubierto | Interior

MESA BAJA CASITAS

Tipología: Mesa ratona

Origen: Importado

Materiales: Madera de Suar

Medida: 150x70x38

Uso recomendado: Semicubierto | Interior

Hechos artesanalmente con tecnología alemana. Cada pieza es seleccionada, pasa por 3 estadios de secado incluyendo 3 meses en el kiln para llegar a los MC% (moister content) indicado





MESA BAJA AFRICANA

Tipología: Mesa ratona

Origen: Importado

Materiales: Madera de Suar

Medida: 145x60x42

Uso recomendado: Semicubierto | Interior

Hechos artesanalmente con tecnología alemana. Cada pieza es seleccionada, pasa por 3 estadios de secado incluyendo 3 meses en el kilm para llegar a los MC% (moister content) indicado

MESA BAJA SOLID

Tipología: Mesa ratona

Origen: Importado

Materiales: Madera de Suar

Medida: 1,60 x 1,20 aprox

Uso recomendado: Semicubierto | Interior

Hechos artesanalmente con tecnología alemana. Cada pieza es seleccionada, pasa por 3 estadios de secado incluyendo 3 meses en el kilm para llegar a los MC% (moister content) indicado





MESA BAJA MONTOYA

Tipología: Mesa ratona

Origen: Importado

Materiales: Madera de Suar

Medida: 1,60 x 0,83

Uso recomendado: Semicubierto | Interior

Hechos artesanalmente con tecnología alemana. Cada pieza es seleccionada, pasa por 3 estadios de secado incluyendo 3 meses en el kilm para llegar a los MC% (moister content) indicado





MESA BAJA CALABASAS

Tipología: Mesa ratona

Origen: Importado

Materiales: Madera de Suar

Medida: 130x70x40

Uso recomendado: Semicubierto | Interior

Hechos artesanalmente con tecnología alemana. Cada pieza es seleccionada, pasa por 3 estadios de secado incluyendo 3 meses en el kilm para llegar a los MC% (moister content) indicado



MESA KALIMANTAN

Tipología: Mesa ratona

Origen: Importado

Materiales: Burnt wood

Medida: 1,40 x 0,70 x 0,37 m

Uso recomendado: Semicubierto | Interior





MESAS BAJAS CATALINA

Tipología: Mesa ratona

Origen: Importado

Materiales: Burnt wood

Uso recomendado: Semicubierto | Interior

MESA ELEFANTE

Tipología: Mesa ratona

Origen: Importado

Materiales: Madera de Suar

Medida: Ø 1,00 x 0,32 m

Uso recomendado: Semicubierto | Interior

Hechos artesanalmente con tecnología alemana. Cada pieza es seleccionada, pasa por 3 estadios de secado incluyendo 3 meses en el kilm para llegar a los MC% (moister content) indicado





MESA TIMBAL

Tipología: Mesa ratona

Origen: Importado

Materiales: Madera de Suar

Medida: Ø 0,80 x 0,32 m

Uso recomendado: Semicubierto | Interior

Hechos artesanalmente con tecnología alemana. Cada pieza es seleccionada, pasa por 3 estadios de secado incluyendo 3 meses en el kiln para llegar a los MC% (moister content) indicado



MESA BAJA SOLID

Tipología: Mesa ratona

Origen: Importado

Materiales: Suar

Uso recomendado: Semicubierto | Interior

MESAS BAJAS CONICAS

Tipología: Mesa ratona | Escultura

Origen: Importado

Medidas: Ø 0,80 x 0,35 | Ø 0,50 x 0,45

Materiales: Suar

Uso recomendado: Semicubierto | Interior





MESAS BOTELLA

Tipología: Mesa ratona

Origen: Importado

Color: Negro

Medidas: Ø 0,66 x 040 | Ø 0,46 x 0,51

Materiales: Suar

Uso recomendado: Semicubierto | Interior



BANCO ALFA Y BETA

Tipología: Banco

Origen: Importado

Materiales: madera de Suar

Medida alfa: Ø 0,34 x h.0,45 m | Medida beta: Ø 0,30 x h.0,45 m

Uso recomendado: Semicubierto | Interior

RATTAN STOOL

Tipología: Banco | mesa de apoyo en rattan

Origen: Importado

Materiales: rattan natural

Uso recomendado: Semicubierto | Interior





BANQUITO PATA CRUZ

Tipología: banco / mesa de apoyo

Origen: Importado

Materiales: madera de teka

Uso recomendado: Exterior | Semicubierto | Interior



MESA DE APOYO SANTA MONICA

Tipología: mesa ratona

Origen: Importado

Materiales: madera de Suar

Coffee table: 0,48 x 0,70 x h 0.45

Uso recomendado: Semicubierto | Interior



SUGAR STOOL & UMBRELLA TABLE

Tipología: Mesa de apoyo

Origen: Importado

Materiales: Madera

Medida: Sugar Ø 0,50 x h. 0,40 m | Umbrella Ø 0,40 x 0,50 m

Uso recomendado: Semicubierto | Interior

BANCOS Y BACHAS DE MADERA PETRIFICADA

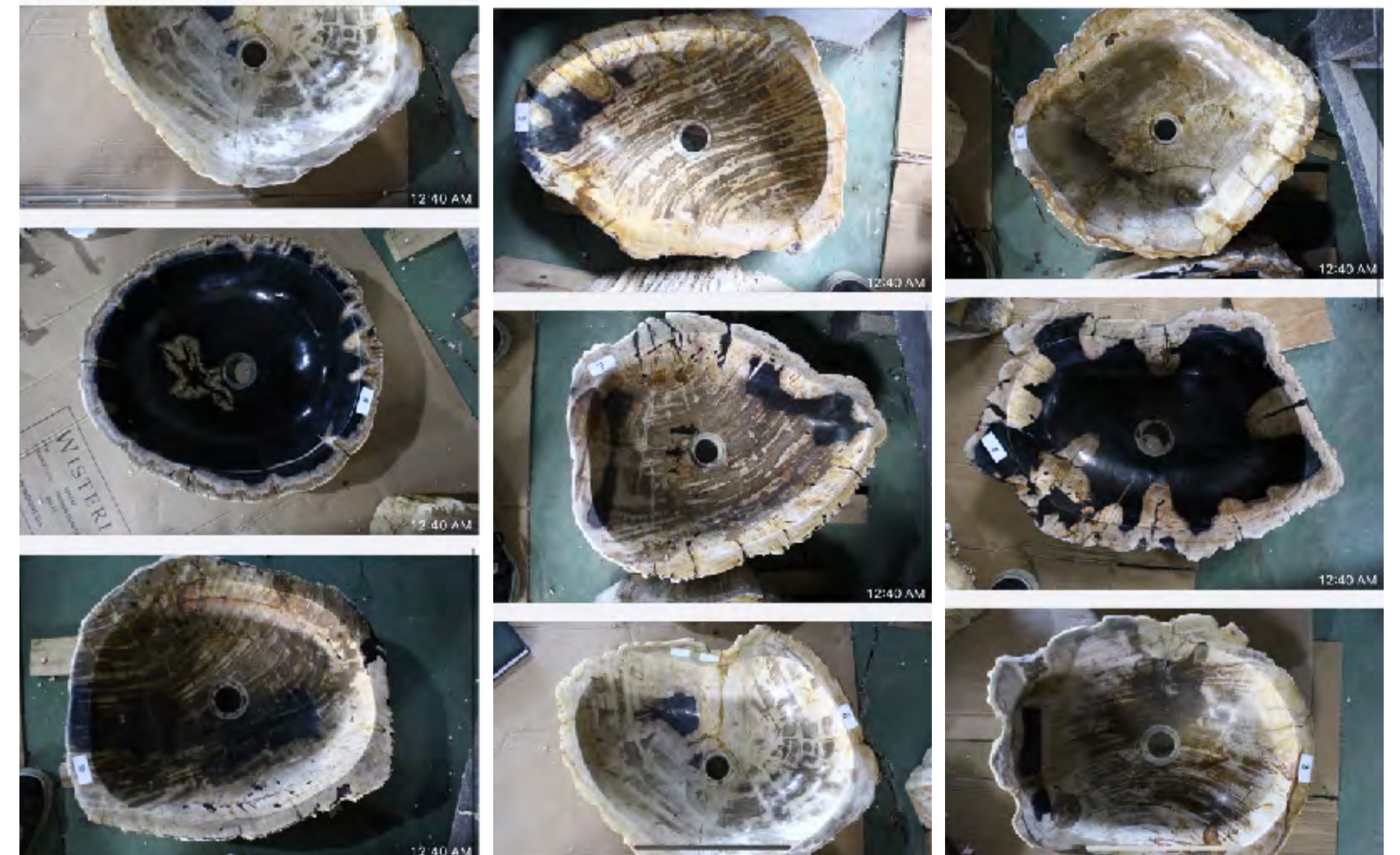

ROUND STOOL CERAMICA

Tipología: Banco

Origen: Importado

Materiales: Ceramica esmaltada

Medida: Ø 0,38 x 0,42 m

Uso recomendado: Exterior | Semicubierto | Interior





BANCO CEMENTO Y SOGA

Tipología: Banco

Origen: Importado

Materiales: Teka y cemento

Medida: Ø 0,4 x 0,4 m

Uso recomendado: Exterior | Semicubierto | Interior

MESA KANTON Y NOLITA

Tipología: Mesa de apoyo

Origen: Importado

Materiales:

Mesa kanton: Suar y hierro

Nolita: Teka y cemento

Medida: Ø 0,46 x 0,5 m

Uso recomendado: Semicubierto | Interior





SILLON RAIZ

Tipología: Sillon

Origen: Importado

Materiales: Teka

Medida aprox: 1,00 a 1,20 m

Uso recomendado: Exterior | Semicubierto | Interior

Hecho con madera de Teka por manos artesanas expertas con tecnología de vanguardia. Coin Vert solo compra madera certificada donde parte de la contribución es destinada a la forestación y crecimiento de bosques de Teka

CALIFORNIA, SIMPLE & EASY





MESA / CONSOLA MILANO & BANCO TUSCANY

Tipología: Mesa / Consola / Banco

Origen: Importado | Nacional

Materiales: Teka | Lapacho Brasileiro

Medida:

Mesa milano: 2,60 x 1,20 m | 3,00 x 1,20 m | 3,50 x 1,20 o a medida

Base de mesa: Cruz o industrial

Banco tuscany: 1,20 x h. 0,80 m

Consola: 1,80 x 0,55 x h. 0,75 m | En foto, hecha a medida, 3,00 x 0,75 m

Uso recomendado: Semicubierto | Exterior

Hecho con madera de Teka por manos artesanas expertas con tecnología de vanguardia. La Teka es la madera mas resistente que existe, crece en el sudeste asiático. Coin Vert solo compra madera certificada en donde parte de la contribución es destinada a la forestación y crecimiento de bosques de Teka





MESA MILANO PATA INDUSTRIAL

Tipología: Mesa

Origen: Importado

Materiales: Teka

Medida: 2,60 x 1,20 m | 3,00 x 1,20 m

Uso recomendado: Exterior | Semicubierto | Interior

Hecho con madera de Teka por manos artesanas expertas con tecnología de vanguardia. La Teka es la madera mas resistente que existe, crece en el sudeste asiático. Coin Vert solo compra madera certificada en donde parte de la contribución es destinada a la forestación y crecimiento de bosques de Teka



MESA SANTA ANA

Tipología: Mesa

Origen: Importado

Materiales: Teka

Medida: 1,80 x 0,90

Uso recomendado: Exterior | Semicubierto | Interior

Hecho con madera de Teka por manos artesanas expertas con tecnología de vanguardia. La Teka es la madera mas resistente que existe, crece en el sudeste asiático. Coin Vert solo compra madera certificada en donde parte de la contribución es destinada a la forestación y crecimiento de bosques de Teka



MESA NEWPORT

Tipología: Mesa

Origen: Importado

Base: Aluminio blanco o charcoal

Tapa: Lapacho, Teka, Marmol o Silverstone

Medida: 1,50 x 0,90 m | 2,20 x 0,90 m

Uso recomendado: Exterior | Semicubierto | Interior

La tapa esta hecha con madera de Teka, la madera más resistente que existe. La base es de aluminio material super resistente y duradero. Combinación perfecta de materiales. La base viene en color gris oscuro (charcoal) o en blanco. La teka cruda



BARRA SAN JUAN

Tipología: bar

Origen: Nacional

Materiales: Lapacho

Medida: a medida

Uso recomendado: Exterior | Semicubierto | Interior

MESA REDONDA DE TEKA

Tipología: mesa redonda y bancos

Origen: Importado

Materiales: Teka

Medida: Ø 1,60

Uso recomendado: Exterior | Semicubierto | Interior

Hecho con madera de Teka por manos artesanas expertas con tecnología de vanguardia. Coin Vert solo compra madera certificada donde parte de la contribución es destinada a la forestación y crecimiento de bosques de Teka





MESA SANTA CLARITA

Tipología: mesa redonda y sillas nordikas

Base: Lapacho

Tapa: Marmol de Carrara

Medida: hecha a medida. en la foto Ø 1,60

Uso recomendado: Exterior | Semicubierto | Interior

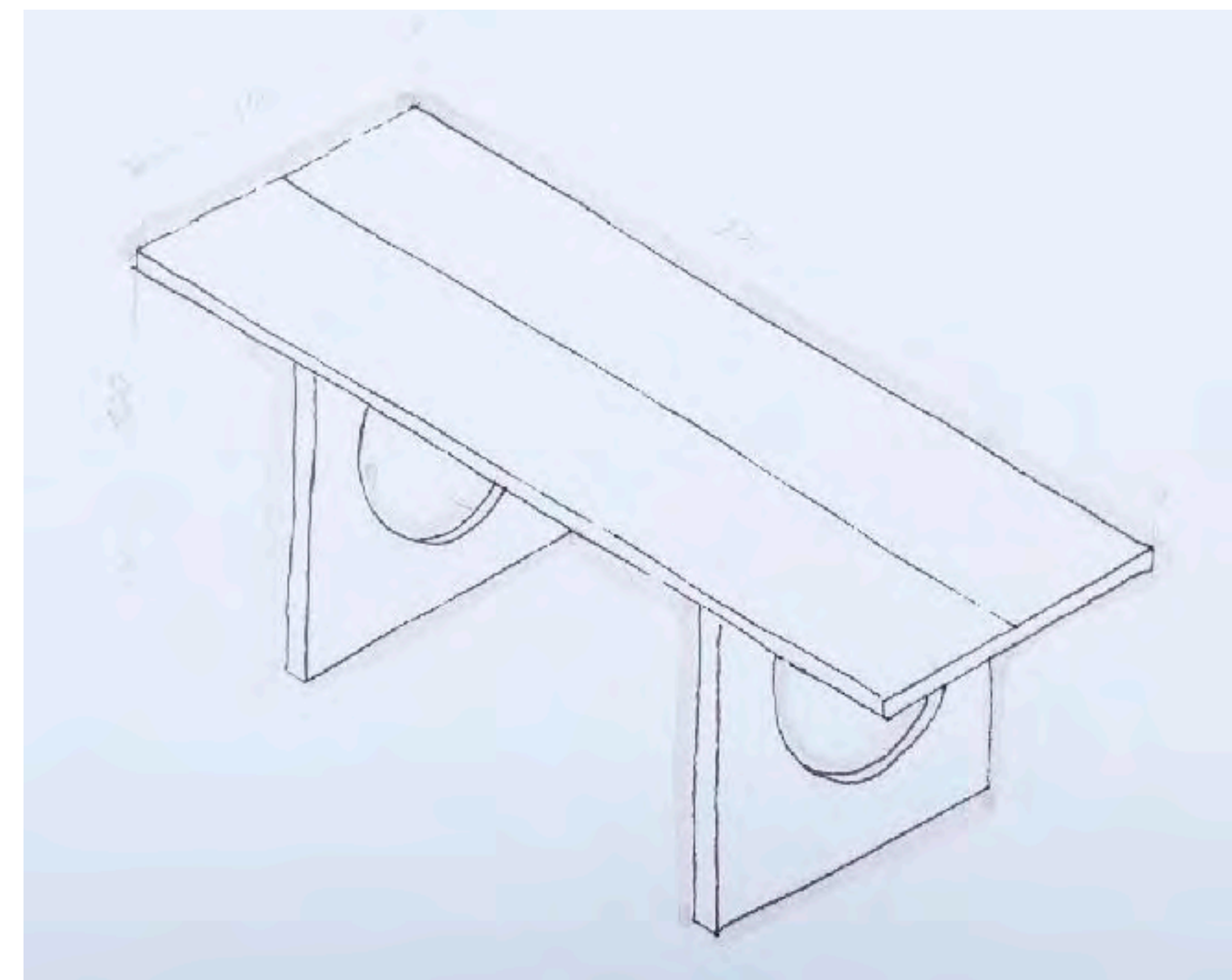

MESA O

Tipología: mesa 2 slabs teak

Origen: Importado

Materiales: Teka

Medida: 3,00 x 1,20 m

Uso recomendado: Exterior | Semicubierto | Interior

Hecho con madera de Teka por manos artesanas expertas con tecnología de vanguardia. Coin Vert solo compra madera certificada donde parte de la contribución es destinada a la forestación y crecimiento de bosques de Teka



SILLON DIRECTOR

Tipología: silla plegable con apoya brazos

Origen: Importado

Materiales: Teka y canvas

Color: natural y negro

Medida: 64x52cm h:89cm

Uso recomendado: Exterior | Semicubierto | Interior

Hecho con madera de Teka por manos artesanas expertas con tecnología de vanguardia. Coin Vert solo compra madera certificada donde parte de la contribución es destinada a la forestación y crecimiento de bosques de Teka





SILLA PALM SPRINGS

Tipología: silla con y sin apoya brazos

Origen: Importado

Materiales: Teka y rattan sintético

Color: Beige y negro

Uso recomendado: Exterior | Semicubierto | Interior

Hecho con madera de Teka por manos artesanas expertas con tecnología de vanguardia. Coin Vert solo compra madera certificada donde parte de la contribución es destinada a la forestación y crecimiento de bosques de Teka

SILLA PLEGABLE LAGUNA

Tipología: silla con y sin apoya brazos

Origen: Importado

Materiales: Teka y rattan sintético

Color: Taupe y antracita

Uso recomendado: Exterior | Semicubierto | Interior

Hecho con madera de Teka por manos artesanas expertas con tecnología de vanguardia. Coin Vert solo compra madera certificada donde parte de la contribución es destinada a la forestación y crecimiento de bosques de Teka



SILLA SAN JUAN CAPISTRANO

Tipología: silla con y sin apoya brazos

Origen: Importado

Materiales: Teka y rattan sintético

Color: Taupe y antracita

Uso recomendado: Exterior | Semicubierto | Interior





SILLA NEW DELHI

Tipología: Silla con apoyabrazos

Origen: Importado

Materiales: Teka

Uso recomendado: Exterior | Semicubierto | Interior

Hecho con madera de Teka por manos artesanas expertas con tecnología de vanguardia. Coin Vert solo compra madera certificada donde parte de la contribución es destinada a la forestación y crecimiento de bosques de Teka

SILLA NEW JAVA

Tipología: silla sin apoya brazos

Origen: Importado

Materiales: Teka y rattan sintético // Acasia y rattan natural

Uso recomendado: Exterior | Semicubierto | Interior

Hecho con madera de Teka por manos artesanas expertas con tecnología de vanguardia. Coin Vert solo compra madera certificada donde parte de la contribución es destinada a la forestación y crecimiento de bosques de Teka





SILLA CARPINTERIA

Tipología: Silla curva con apoyabrazos

Origen: Importado

Uso recomendado: Exterior | Semicubierto | Interior

Hecho con madera de Teka por manos artesanas expertas con tecnología de vanguardia. Coin Vert solo compra madera certificada donde parte de la contribución es destinada a la forestación y crecimiento de bosques de Teka



SILLA NAVI

Tipología: Silla con y sin apoyabrazos

Origen: Importado

Materiales: Teka

Medida: 0,61 x h. 0,85 m

Uso recomendado: Exterior | Semicubierto | Interior

Hecho con madera de Teka por manos artesanas expertas con tecnología de vanguardia. Coin Vert solo compra madera certificada donde parte de la contribución es destinada a la forestación y crecimiento de bosques de Teka

SILLA VIVA

Tipología: Silla con y sin apoyabrazos

Diseño: Pierre Jeanneret, 1950

Origen: Importado

Materiales: Acacia y Rattan natural

Silla sin apoyabrazos: 0,39 x h.0,80 m

Silla con apoyabrazos 0,56 x h.0,80 m

Uso recomendado: Semicubierto | Interior



SILLA NORDIKA

Tipología: Silla

Origen: Importado

Materiales: Teka

Medida: 0,53 x h. 0,81 m

Uso recomendado: Exterior | Semicubierto | Interior

Hecho con madera de Teka por manos artesanas expertas con tecnología de vanguardia. Coin Vert solo compra madera certificada fomentando la forestación y crecimiento de bosques de Teka





SILLA ISRA

Tipología: Silla

Origen: Importado

Materiales: Rattan natural | patas de hierro

Color: Natural

Uso recomendado: Semicubierto | Interior



SILLA AFRIKA

Tipología: Silla

Origen: Importado

Materiales: rattan natural

Medida: 0,75 x 0,67 x h. 0,83 m

Uso recomendado: Semicubierto | Interior

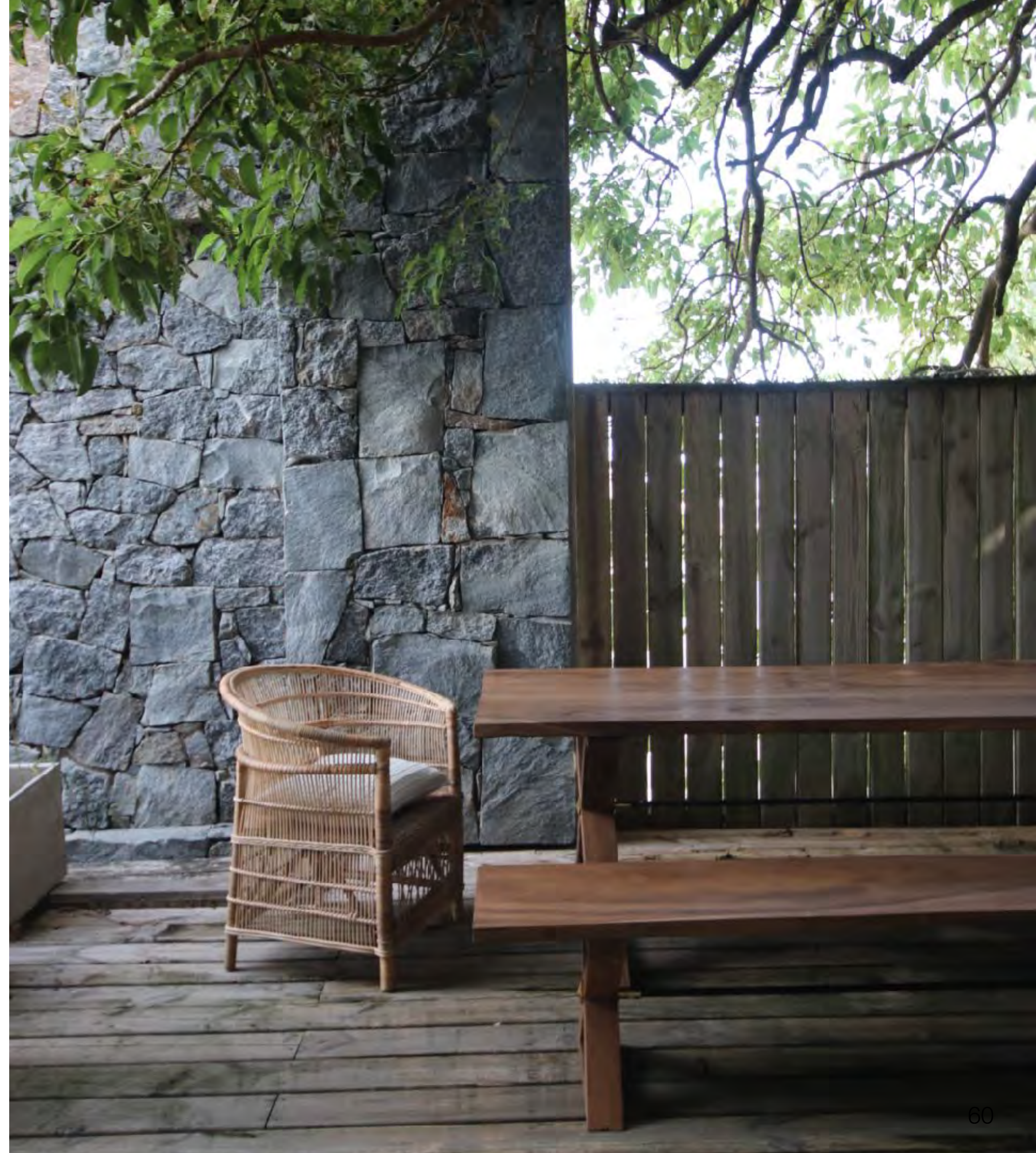



LINEA MONO

Tipología: Silla con y sin apoyabrazos y banqueta

Origen: Importado

Color: arena y negro

Materiales: Teka y Rattan sintético

Medida:

Silla sin apoya brazos: 0,45 x 0,80 m

Silla con apoya brazos 0,58 x h:0,80 m

Banqueta: 0,44 x h.asiento 0,64 x h.total 0,93 m

Uso recomendado: Exterior | Semicubierto | Interior

Hecho de madera de Teka y rattan sintético por manos artesanas expertas con tecnología de vanguardia. Totalmente apto para intemperie. Coin Vert solo compra madera certificada fomentando la forestación y crecimiento de bosques de Teka





SILLA GUADIANA

Tipología: Silla

Origen: Importado

Materiales: Aluminio y soga

Color: Charcoal y gris | blanco y beige

Medida: 0,50 x h. 0,83 m

Uso recomendado: Exterior | Semicubierto | Interior



BANQUETA OJAI

Tipología: Banqueta

Origen: Importado

Materiales: Teka

Uso recomendado: Exterior | Semicubierto | Interior

Hecho de madera de Teka por manos artesanas expertas con tecnología de vanguardia. Totalmente apto para intemperie. Coin Vert solo compra madera certificada fomentando la forestación y crecimiento de bosques de Teka



BANQUETA PALM SPRINGS

Tipología: Banqueta

Origen: Importado

Materiales: Teka

Color: Beige y negro

Uso recomendado: Exterior | Semicubierto | Interior

Hecho de madera de Teka por manos artesanas expertas con tecnología de vanguardia. Totalmente apto para intemperie. Coin Vert solo compra madera certificada fomentando la forestación y crecimiento de bosques de Teka



BANQUETA JUSTINA

Tipología: Banqueta

Origen: Importado

Materiales: Bamboo y hierro

Uso recomendado: Semicubierto | Interior



LOUNGE Z

Tipología: Poltrona

Origen: Importado

Materiales: Rattan natural

Color: Charcoal y gris | blanco y beige

Medida: 0,60 x 1,06 x 0,67 m

Uso recomendado: Semicubierto | Interior

EDWINA CHAIR

Tipología: Poltrona

Origen: Importado

Materiales: bambú

Medida: 0,70 x 0,66 x 0,73 m

Uso recomendado: Semicubierto | Interior



HANGING CHAIR ROCO

Tipología: Hamaca

Origen: Importado

Materiales: Rattan natural

Medidas: 0,70 x 0,70 x h.1,10 m

Uso recomendado: Semicubierto | Interior





POLTRONA MONO

Tipología: Poltrona

Origen: Importado / producción nacional

Materiales: madera de Teka

Uso recomendado: Exterior | Semicubierto

Hecho con madera de Teka por manos artesanas expertas con tecnología de vanguardia. La Teka crece en el sudeste asiático y es la madera más resistente que existe. Coin Vert solo compra madera certificada en donde parte de la contribución es destinada a la forestación y crecimiento de bosques de Teka



LOUNGE U

Tipología: Poltrona

Origen: Importado

Materiales: Rattan natural

Color: Charcoal y gris | blanco y beige

Medida: 0,75 x 0,55 x 0,72 m

Uso recomendado: Semicubierto | Interior



ACAPULCO CHAIR & ROUND STOOL

Tipología: Poltrona y banco de teka

Origen: Importado

Materiales: rattan natural

Uso recomendado: Semicubierto | Interior

POLTRONA VIVA

Tipología: Silla

Diseño: Pierre Jeanneret

Origen: Importado

Materiales: Acacia y rattan natural

Medida: 0,57 x 0,57 x h. 0,63 m

Uso recomendado: Semicubierto | Interior



KANGAROO LOUNGE CHAIR

Tipología: Poltrona

Origen: Importado

Materiales: Teka

Uso recomendado: Semicubierto | Interior





TUSCANY LOUNGE CHAIR

Tipología: Poltrona

Origen: Importado

Materiales: Teka

Uso recomendado: Semicubierto | Interior



DELHI LOUNGE CHAIR

Tipología: Poltrona

Origen: Importado

Materiales: Teka material sintético

Uso recomendado: Semicubierto | Interior

VIVA STOOL

Tipología: Banqueta

Origen: Importado

Materiales: madera de Teka y Rattan

Medida: 0,46 x 0,36 x 0,45 m

Uso recomendado: Semicubierto | Interior





SILLON BARBADOS

Tipología: Sillon esquinero

Medida sillón: 265x167

Medida mesa ratona: 83x83

Origen: Importado

Materiales: Teka y aluminio

Uso recomendado: Exterior | Semicubierto





LINEA SOFIA

Tipología: Sillón / Mesa ratona

Medida:

1 cuerpo: 0,85x0,90

2 cuerpos: 1,30 x 0,85 m

3 cuerpos: 2,50 x 0,85 m

Mesa ratona: 1,80 x 0,80 x 0,55

Origen: Importado / producción nacional

Materiales: Lapacho // Teka

Uso recomendado: Exterior | Semicubierto

Hecho con madera de Teka por manos artesanas expertas con tecnología de vanguardia. La Teka crece en el sudeste asiático y es la madera más resistente que existe. Coin Vert solo compra madera certificada en donde parte de la contribución es destinada a la forestación y crecimiento de bosques de Teka



LINEA SAN ONOFRE Y MESA TAPA MARMOL

Tipología: Sillon 3 cuerpos y 1 cuerpo

Medida:

1 cuerpo: 0,85 x 0,85 x 0,68 m

3 cuerpos: 2,50 x 0,90 x 0,68 m

corner

Mesa ratona con patas torneadas y tapa de marmol

Origen: Importado

Materiales: madera de Teka

Uso recomendado: Exterior | Semicubierto | Interior

Hecho con madera de Teka por manos artesanas expertas con tecnología de vanguardia. La Teka crece en el sudeste asiático y es la madera más resistente que existe. Coin Vert solo compra madera certificada en donde parte de la contribución es destinada a la forestación y crecimiento de bosques de Teka



MONTAUK SOFA

Tipología: Sillon 3 cuerpos

Medida: 2,20 x 1,00 m

Origen: Importado

Materiales: madera de Teka

Uso recomendado: Exterior | Semicubierto | Interior

Hecho con madera de Teka por manos artesanas expertas con tecnología de vanguardia. La Teka crece en el sudeste asiático y es la madera más resistente que existe. Coin Vert solo compra madera certificada en donde parte de la contribución es destinada a la forestación y crecimiento de bosques de Teka





MONTAUK SOFA

Tipología: sillón y mesas ratonas

Medidas:

1 cuerpo: 75,5 x 70 x 74

2 cuerpos: 75,5 x 150 x 74

mesitas: 80x80x40 | 60x60x30

Origen: Importado

Materiales: madera de Teka

Uso recomendado: Exterior | Semicubierto | Interior

Hecho con madera de Teka por manos artesanas expertas con tecnología de vanguardia. La Teka crece en el sudeste asiático y es la madera más resistente que existe. Coin Vert solo compra madera certificada en donde parte de la contribución es destinada a la forestación y crecimiento de bosques de Teka



LINEA OSLO

Tipología: Sillón

Colección: Oslo

Origen: Importado

Materiales: Teka

Medidas:

Sillón 1 cuerpo: 0,87 x 0,79 x h. 0,70m

Sillón 2 cuerpos: 1.33 x 0.85 x 0.80 m

Uso recomendado: Exterior | Semicubierto | Interior

Hecho con madera de Teka por manos artesanas expertas con tecnología de vanguardia. La Teka es la madera mas resistente que existe, crece en el sudeste asiático. Coin Vert solo compra madera certificada en donde parte de la contribución es destinada a la forestación y crecimiento de bosques de Teka





LINEA ST. MIGUEL

Tipología: Sillón / Mesa

Origen: Importado

Materiales: Teka y Aluminio

Medida:

Sillón 1 cuerpo: 0,60 x 0,57 m

Sillón 2 cuerpos: 1,57 x 0,57 m

Mesa: 1,39 x 0,66 x 0,37 m

Uso recomendado: Exterior | Semicubierto | Interior





COT

Tipología: Reposera

Origen: Importado

Materiales: Teka

Medida: 0,75 x 2,10 x h.0,43 m

Uso recomendado: Exterior | Semicubierto | Interior



REPOSERA Y CAMASTRO VENTURA

Tipología: Reposera

Origen: Importado

Materiales: Teka

Medida: 0,90 x 2,00 x h.0,20 m | doble: 1,60 x 2,00 h:0,20cm (con patas que se ponen o se sacan)

Uso recomendado: Exterior | Semicubierto | Interior

CAMASTRO Y REPOSERA JAVA

Tipología: Reposera

Origen: Importado

Materiales: Teka

Medida 1,65 x 2,38 x h.0,23 m

Medida: 0,90 x 2,00 x h.0,25 m

Uso recomendado: Exterior | Semicubierto | Interior





REPOSERA DE PLAYA

Tipología: Reposera

Origen: Importado

Materiales: Rattan natural



SILLAS TIJERA

Tipología: reposera

Origen: Importado

Materiales: madera de Teka

Uso recomendado: Exterior | Semicubierto

Hecho con madera de Teka por manos artesanas expertas con tecnología de vanguardia. La Teka crece en el sudeste asiático y es la madera más resistente que existe. Coin Vert solo compra madera certificada en donde parte de la contribución es destinada a la forestación y crecimiento de bosques de Teka



PERCHEROS

Origen: Importado

Materiales: madera de Teka

Uso recomendado: Exterior | Semicubierto | Interior

Hecho con madera de Teka por manos artesanas expertas con tecnología de vanguardia. La Teka crece en el sudeste asiático y es la madera más resistente que existe. Coin Vert solo compra madera certificada en donde parte de la contribución es destinada a la forestación y crecimiento de bosques de Teka





LAMPARAS

Tipología: Lámparas

Origen: Importado

Materiales: Rattan natural

Modelo afrika: M Ø 0,60 x 0,70 m. | L: Ø 80 x 80 m

Modelo redondo M Ø 0,60 x 0,50 m. | L: Ø 80 x 70 m

Uso recomendado: Semicubierto | Interior



MACETAS ESMALTADAS

*solicitar catalogo especial



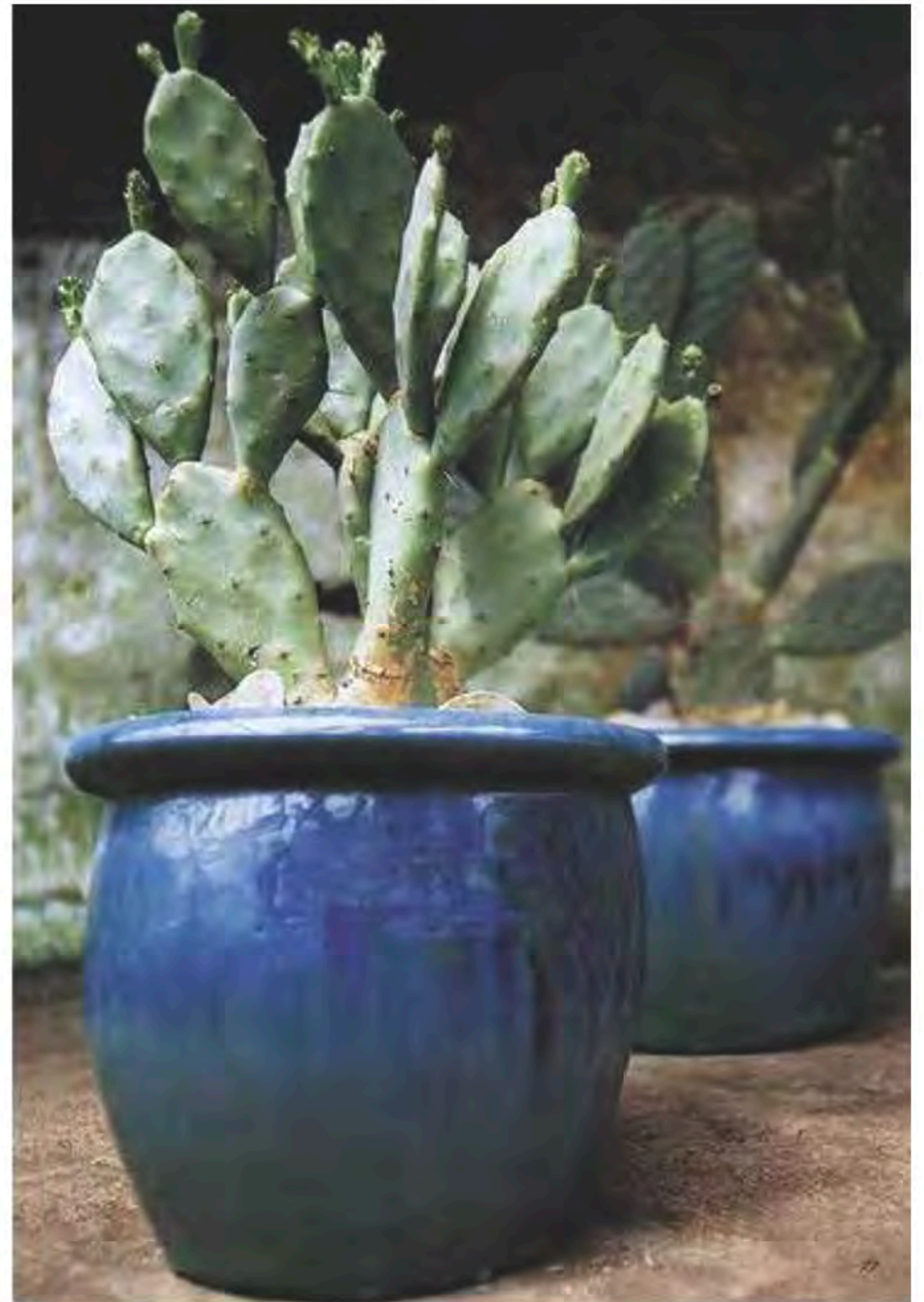



MACETAS MAROC

Origen: Importado

Materiales: Terracota

Medidas: 90x60 | 80x30



MACETAS HOURGLASS



coin vert